

ЕЛЕКТРОМЕХАНІЧНА ЗАЩІПКА KRF-250NC



1. Пристрій і його призначення

KRF-250NC — це врізна електромеханічна защіпка, яка використовується для організації системи безпеки. Защіпка з планкою, виготовлена з нержавіючої сталі, що забезпечує набагато триваліший термін служби. У стані зачинених дверей електромеханічна защіпка утримує язичок дверної ручки. Для того, щоб розблокувати защіпку, необхідно подати напругу живлення защіпки. Тривалість подачі напруги не повинна перевищувати 4 секунди, інакше котушка може вийти з ладу. Електромеханічна защіпка **KRF-250NC** має всього дві клєми, які призначені для подачі живлення на котушку механізму. Защіпка сумісна з найпопулярнішими пристроями керування, такими як контролер, кодова клавіатура, домофонна система, радіоконтролер тощо.

2. Технічні характеристики

Напруга живлення

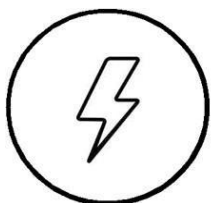

12 В

Споживання



1200 мА

Розміри

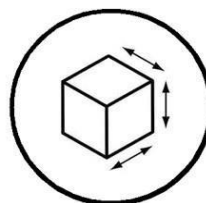

250 / 25 / 31 мм

Тип монтажу



Врізний

3. Інструкція з підключення

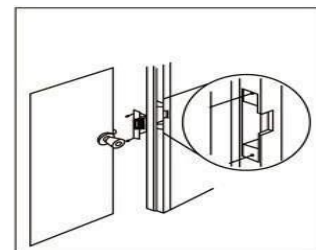
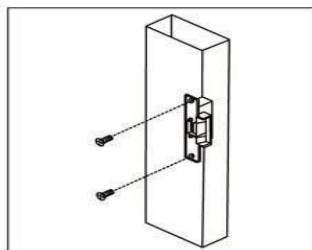
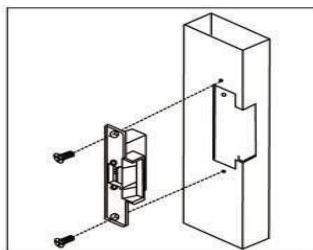
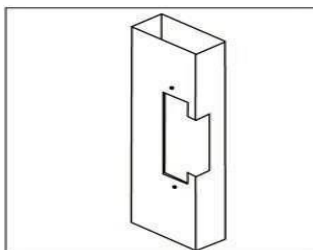

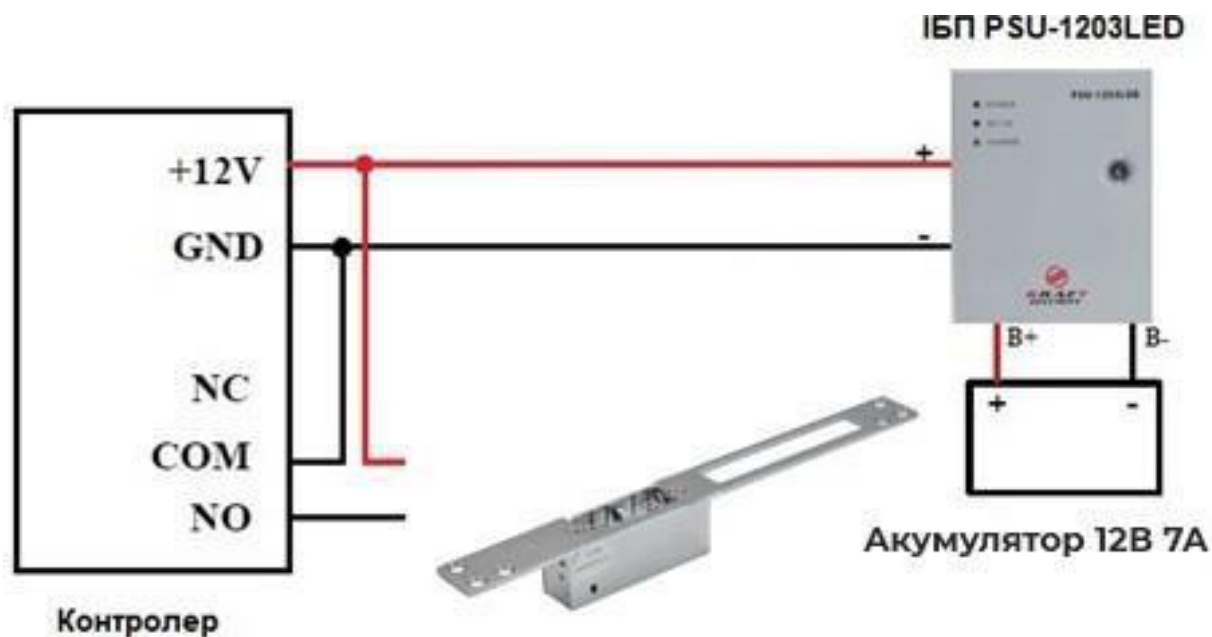

4. Габаритні розміри

